

ALUKÖNIGSTAHL

SCHÜCO

Идеите от вас. Прозорците
от нас.
Schüco Living. Разработен за
вашите ИЗИСКВАНИЯ.



Съдържание



- 04** **Комфорт**
Schüco Living – Прозорец, с който се чувствате добре
- 06** **Сигурност**
Schüco Living – Чувство на сигурност
- 08** **Енергия**
Schüco Living – Отличен енергиен баланс
- 10** **Дизайн**
Schüco Living – Индивидуален дизайн
- 14** **Качеството Schüco**
Schüco Living – Произведено в Германия

Schüco Living – прозорец, с който се чувствате добре

Модерните пластмасови прозорци достигат живот до 30 и повече години безпроблемно. В най-добрия вариант и отделните компоненти на прозорците също функционират толкова дълго – например уплътненията. Прозорците Schüco Living предлагат отлично качество на всичките си детайли. Такъв пример е интегрираното висококачествено EPDM уплътнение. Материалът EPDM, благодарение на отличните си характеристики, намира приложение в множество области, като медицина, автомобилостроене и авиация.

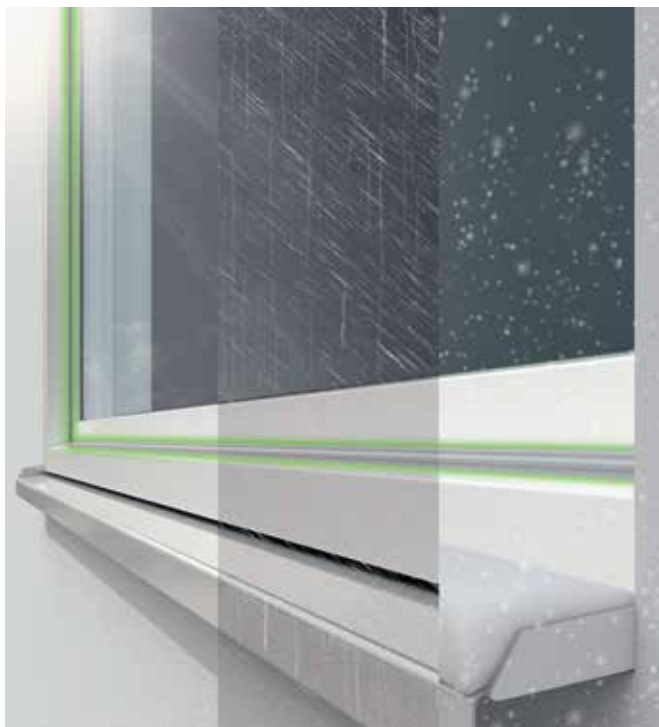

Високо качество на всички компоненти

Също и при производството на прозорци постоянно се повишават изискванията за плътност, функционална сигурност и защита от метеорологичните условия. От 50 години насам каучука EPDM се смята за най-добрия уплътнителен материал. EPDM предлага отлична възвращаемост и много добро уплътнение през целия живот на прозореца, без да се налага скъпо струваща подмяна.

Прозорците Schüco Living са оборудвани с най-новата уплътнителна технология, гарантираща устойчивост – вулканизирани EPDM ъгли. За Вас всичко това означава едно: максимален комфорт в жилището.

Сравнението на свойствата между Schüco EPDM уплътнението и не-EPDM уплътненията показва нагледно уплътнителната функция на висококачествения материал на EPDM и заедно с това предимствата му при защита от студ, дъжд и шум. Не-EPDM уплътненията губят бързо своята еластичност и стават крехки. След седмата година на употреба ефективността им спада до около 50%.

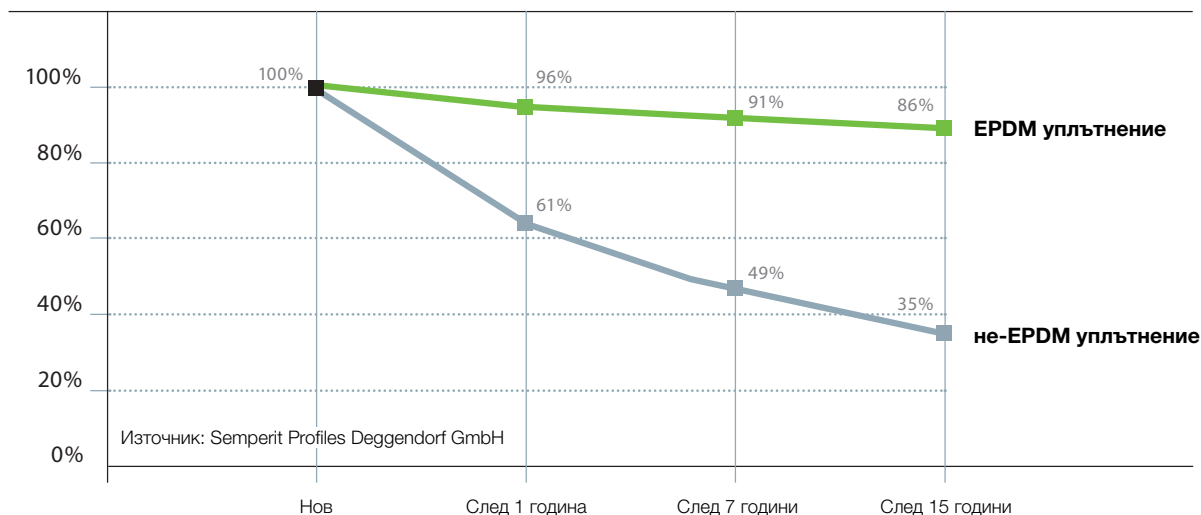



С прозорците Schüco Living вашето жилище е защитено за десетилетия от шум, студ и вода. Направете жилището си уютно и се насладете на новото качество на живот.

Насладете се на спокойствието

С прозорците Schüco Living дразнещия шум остава навън. Пластмасовата прозоречна система и иновативната EPDM уплътнителна технология, комбинирани с шумоизолиран стъклопакет се грижат за отличната шумоизолация до 47 dB. Чувствайте се сигурни у дома и оставете отвън дразнещия шум от улицата, съседите, строежа отсреща или от летището.

Вашите прозорци се вентилират сами

Край с миришещите неприятно помещения, липсата на кислород или мухъл поради недостатъчното проветрение. Защото прозорците Schüco Living се вентилират сами: за това се грижи вентилационната система Schüco Vento Therm. Тя служи за непрекъсната обмяна на въздух при затворено положение на прозореца и предлага възможност за свободно дишане, благодарение на вграден филтър за полени. По този начин се ограничава и достъпа на насекоми и дразнещ шум от околната среда.



Schüco VentoTherm



Schüco VentoAir



Schüco VentoPlus



Schüco Living – Чувство за сигурност

За да се чувствате добре и защитени по всяко време във Вашия дом, си заслужава да инвестирате в сигурността. Прозорците Schüco Living са оборудвани с най-модерните системи за сигурност, които имат различни функционални възможности и благодарение на тях Вашият дом може да отговори на личните потребности на всеки за сигурност.



Добре защитени през деня и нощта

С прозорците Schüco Living, затрудняващи крадците и нападателите, се чувствате осигурени. Едновременно с високото ниво на защита на материала пластмаса, прозорците от системата Schüco Living предлагат внушителна строителна дълбочина на профила с дълбоко навътре интегриран обков. Модерната техника на стоманения обков със заключване с гъбовидна пъпка правят разбиването на прозорците Ви невъзможно и по този начин ще бъдете спокойни по всяко време, където и да сте.

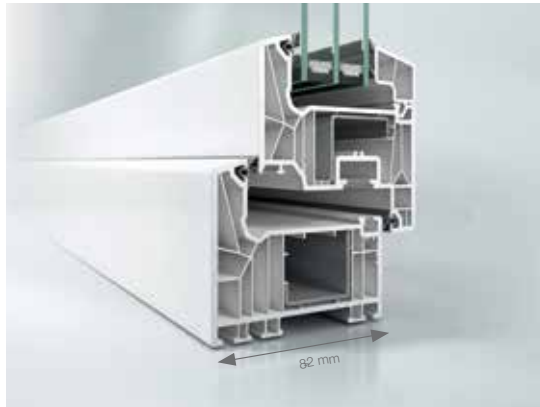

Висока базова сигурност: Голяма строителна дълбочина и дълбоко интегриран обков за повишаване на защитата от влизане с взлом.

Заключване на обкова чрез интегриран патрон.

Защита от влизане с взлом според Вашите нужди

Колко ефективен е един прозорец срещу опити за нападение, може да разберете по класа на защита RC, който е дефиниран от европейски норми. Стандартизираният клас на защита дава информация за издръжливостта на вратата или прозореца при опит за влизане с взлом с различни инструменти до разбиването им. Продължителност на времетраенето над 1 минута, за да бъде разбита дограмата, отказва крадците заради риск от залавянето им. Тук важи правилото: колкото по-висок е класът на защита, толкова по-висока е защитата от влизане с взлом.

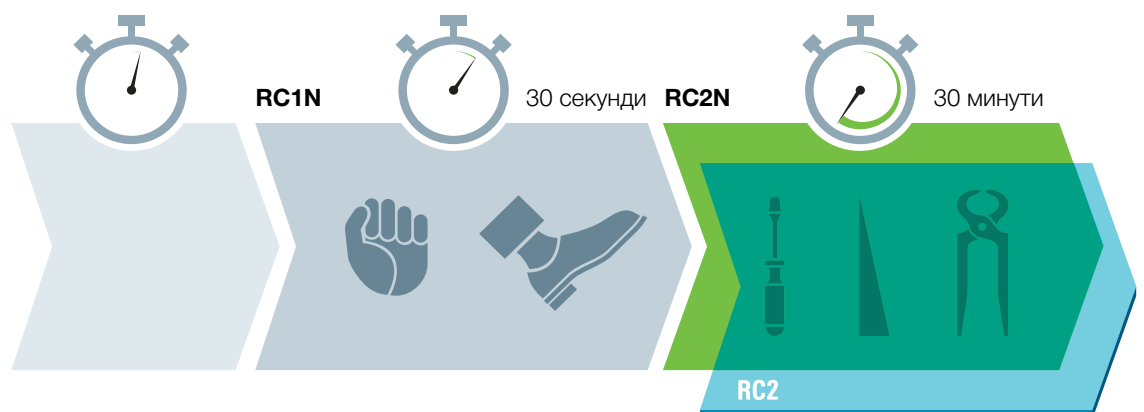

Без допълнителна защита крадците лесно разбиват дограмата.

Базова сигурност предлага добра защита при опити за влизане с взлом.

Повишената защита намалява възможността на крадците за влизане с взлом с помощта на обикновени инструменти. Със съответния вид стъклопакет се достига клас на защита RC2.

Schüco Living – Отличен енергиен баланс

Топлината остава вътре, студът отвън. 7-камерната профилна система на касата довежда топлоизолацията до ниво за пасивно строителство, което до момента без използването на допълнителни мерки беше невъзможно.

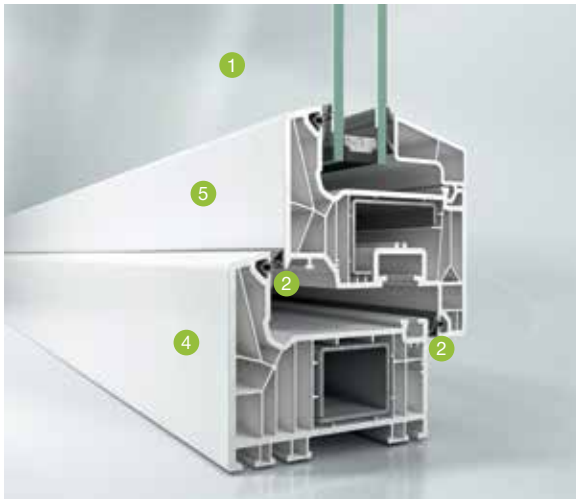

Schüco Living 82 AS

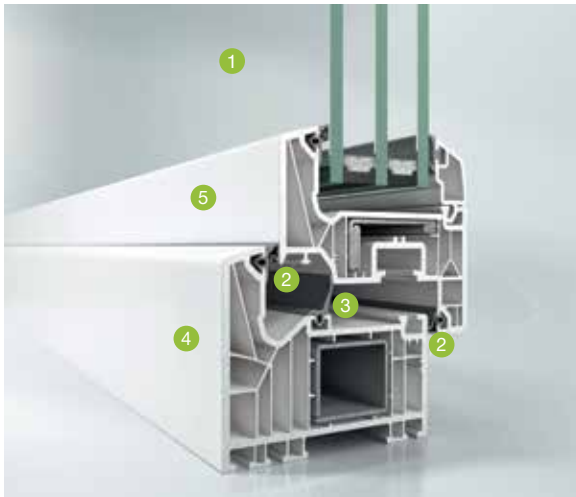

Schüco Living 82 MD

При подмяна на старите прозорци с Schüco Living понижавате значително енергийните си нужди. Освен, че пестите от разходи за отопление, едновременно намалявате и емисиите на CO₂.

Добрите изолационни свойства на Schüco Living Ви карат да се чувствате изключително добре – температурата от вътрешната страна на касата се понижава неосезаемо през зимния сезон и не пада под температурата на помещението. По този начин избягвате конденза и не губите топлина в областта на прозорците, а в същото време получавате чрез тях слънчева светлина и топлина.

Спестяване на енергия с Schüco Living: безкрайно лесно

- Индивидуален избор на стъклопакета с дебелина между 24 мм и 52 мм. **1**
- 7-камерна профилна система с отлични топлоизолационни стойности от $U_f = 1,0 \text{ W/m}^2\text{K}$ при Schüco Living AS, до $U_f = 0,96 \text{ W/m}^2\text{K}$ при Schüco Living MD
- Две **2** или съответно три **3** нива на уплътнение, които гарантират оптимална защита срещу вятър, дъжд и шум.
- Малка видима ширина за максимален достъп на светлина и слънчева енергия. **4**
- Класическа геометрия на крилата с изчистен дизайн, който отговаря на изискванията на модерната архитектура. **5**

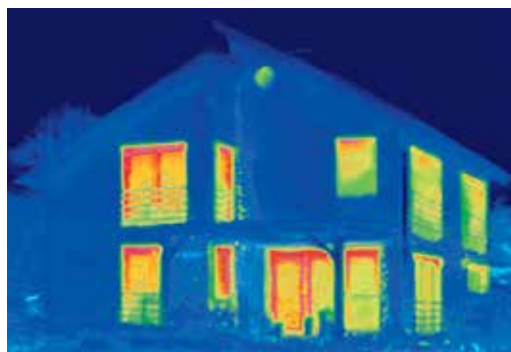

Инфрачервената термография показва ясно къде една къща неконтролирано губи енергия. С червеното е обозначен повишеният преход на топлина и това показва висок процент на енергийна загуба.



При смяната на прозорците с новата прозоречна система Schüco Living е на лице повишаване на енергийните ползи. Загубата на енергия е напълно избегната.

Schüco Living Alu Inside

Системата Schüco Living Alu Inside е 7-камерна пластмасова конструкция с три изолационни нива и патентована алуминиева технология за усилване. С тази високо топлоизолирана система ($U_f=0,90 \text{ W}/(\text{m}^2\text{K})$) при малки видими ширини могат да бъдат реализирани висококачествени прозорци за пасивни къщи. Системата се характеризира със средно уплътнение за по-добра изолация, интегрирани алуминиеви прегради, конструкция на касата без стоманено усилване и пена. Профилът е напълно рециклируем и всички негови компоненти са идентични на компонентите

на Schüco Living. Системата е с тънки видими ширини от 120 мм, с геометрия на крило (вид Classic) и каса в разместена равнина, както и възможна дебелина на стъклопакета между 24 мм и 52 мм. Благодарение на оптимизираната геометрия е възможно залепване на стъклопакета към крилото, чрез което може да се увеличат размерите и теглото на крилото и да се достигне до клас на защита RC 2. Системата е сертифицирана от института за пасивни къщи във варианта с изолационна вложка, без фалцов профил.

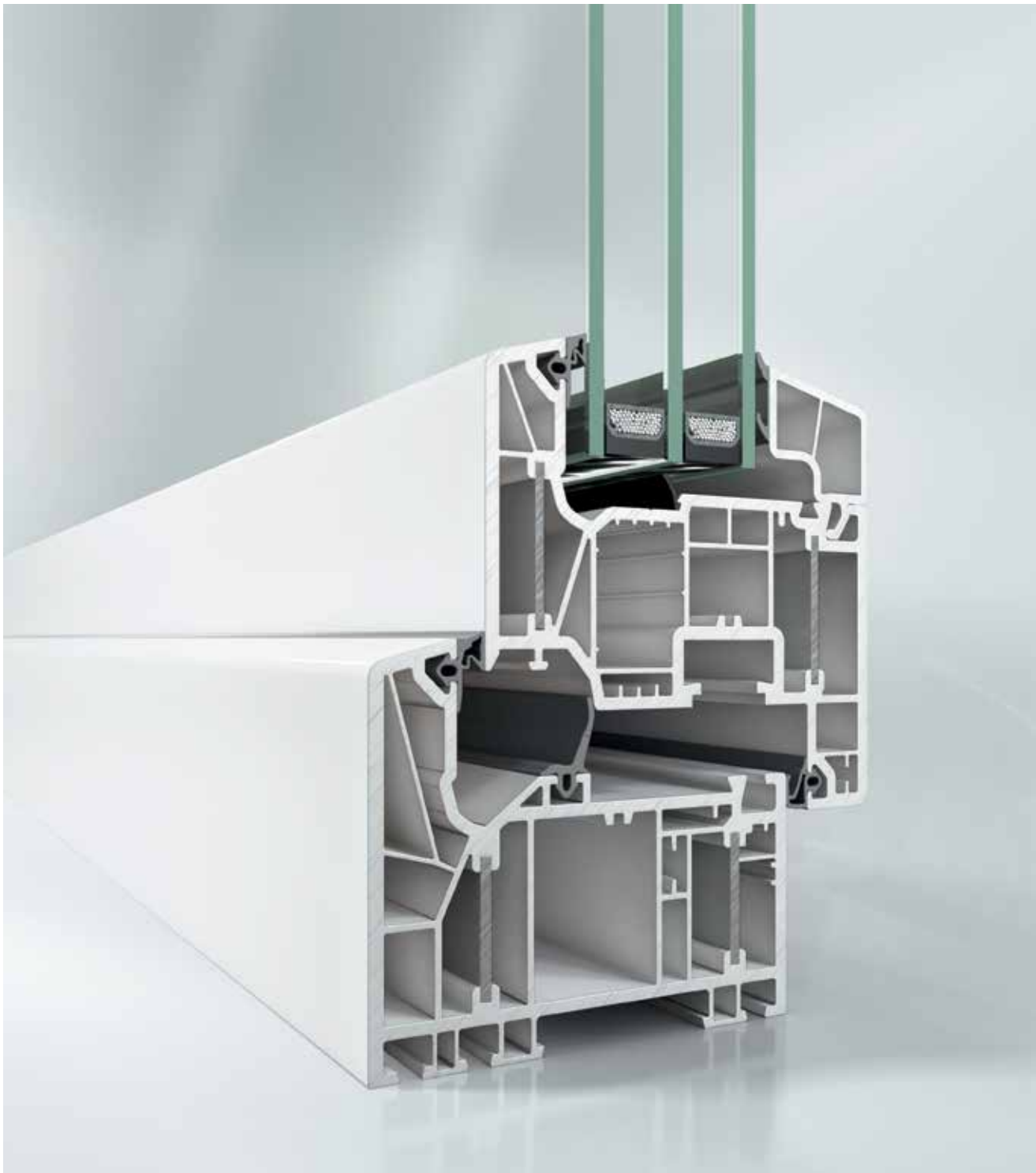

Schüco Living Alu Inside

Schüco Living – Индивидуален дизайн

Индивидуалност от пръв поглед: Прозорецът Schüco Living обединява функционалност и неостаряващ дизайн. Разнообразните форми и цветовото многообразие придават индивидуален и различен стил на всеки дом.





В съответствие с модните архитектурни тенденции системата Schüco Living е налична и в сив цвят на основното тяло. Това допринася за хармоничната оптика на двустранно фолирани в сиво профили.

Брилянтни металически цветове

Визията на всяка къща зависи в огромна степен от избора на цветове. Вашите желания при прозорците Schüco Living нямат граници: ексклузивната повърхностна технология Schüco AutomotiveFinish оцветява Вашите прозорци и врати в брилянтни металически цветове, които се използват само в автомобилната индустрия.

Schüco Automotive Finish

Палитра с цветове за вътрешен и външен дизайн

Колекция за интериорен дизайн

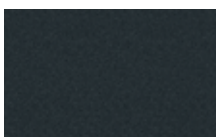

Metallic Black



SAF-DB 703



SAF-RAL 450-M



SAF-RAL 750-M



Cream Line

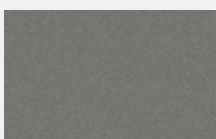

SAF-RAL 9007

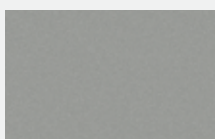

SAF-RAL 9006



SAF-RAL 350-M



SAF-RAL 630-M



Copper Effect

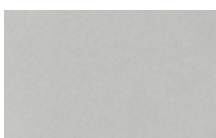

Light Silver



SAF-RAL 140-M

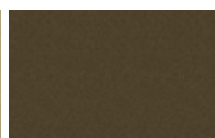

Deep Bronze



White Line

Индивидуален дизайн за Вашите Living прозорци

Асортиментът от фолия на Schüco с над 170 универсални цветове и дървесни декори предлага огромно разнообразие при избора и може да отговори на различни изисквания. Прозорците оформят не само фасадата на сградата, а допринасят и за уюта на помещението. Schüco предлага възможност за различни цветове отвън и отвътре, съответстващ на оптиката на прозореца голям асортимент от дръжки, както и алуминиеви капачки Schüco Living TopAlu за завършване на цялостната индивидуална картина. Schüco Living TopAlu комбинира отлична топлоизолация, уплътнение и лесна поддръжка на материала пластмаса с характеристики като високо качество, разнообразен дизайн и добро съпротивление на материала алуминий. Алуминиевата капачка се монтира от външната страна на профила чрез опростена клипс технология и може да бъде боядисана във всички цветове или елуксирана, като материала, от който е изработена е резистентен на влиянието на околната среда. Schüco TopAlu е налична за системите Schüco Living Alu Inside, Schüco Living AS, Schüco Living MD, Schüco Corona CT 70, Schüco ThermoSlide, Schüco LivingSlide и Schüco EasySlide и се предлага в три вида контури: Vision, Pure, Viva.



Изберете от широка гама от 170 универсални цветове и дървесни декори.



Асортимента от Schüco дръжки отговаря на високите изисквания за оптика и функционалност.

Три вида нови алуминиеви капачки Schüco Living TopAlu:



Vision



Pure

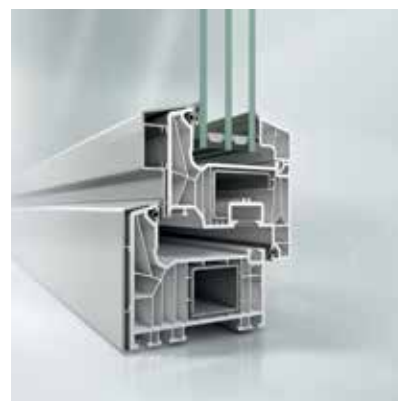

Viva

Многообразни форми за индивидуален дизайн на фасадата

С Schüco Living прозорците имат индивидуалния дизайн на Вашите виждания и желания. Със стилни елементи, като шпроси или стъклодържатели може да поставите допълнителни акценти.

Схеми

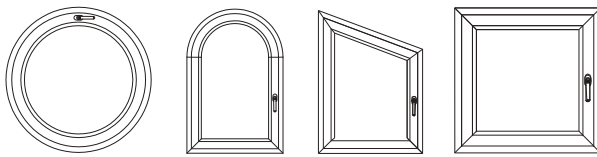

Схеми

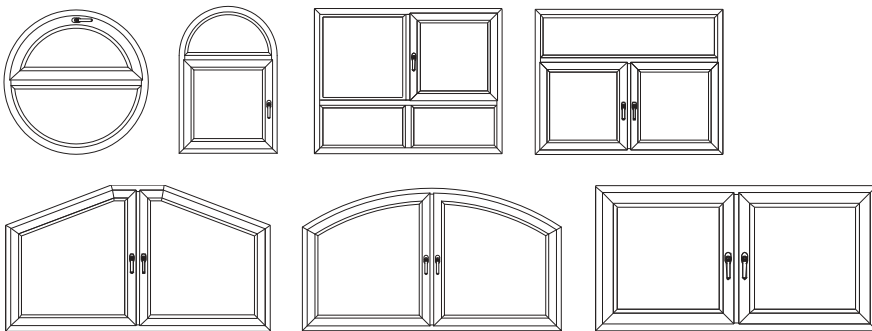

Дизайнерски варианти, които формират цялостното впечатление на фасадата.



Издължени, високо стоящи прозорци без шпроси доставят повече светлина



Прозорци, разделени с хоризонтални шпроси допринасят визуално за по-голяма широчина



При наличието на хоризонтални и вертикални шпроси се достига до елегантна визия на прозореца

Schüco Living – Произведено в Германия

Съществуват много причини, за да изберете пластмасовите прозорци Schüco Living, една от които е доказаното качество на системите Schüco. Всички пластмасови системи Schüco се разработват и произвеждат в град Вайсенфелс, Германия. Използваният за тях материал отговаря на високите изисквания за качество и щади околната среда благодарение на това, че е стабилизирани на основа калций – цинк. Пластмасата е издръжлива на климатични условия като дъжд, слънце и високи температури. Обковът и дръжките са защитени от корозия. По този начин разходите за поддръжка на прозорците Schüco Living се редуцират до минимум.





360° устойчивост – от идеята до рециклирането: устойчивостта е неразделна част от фирмената политика на Schüco. Затова Schüco разработва енергийно ефективни продукти от висококачествени материали, които поставят нови стандарти и дават възможност на партньорите си да предлагат надеждни и дълготрайни системи.

Устойчивостта означава така да бъде планирана, построена и експлоатирана една сграда, че в екологичен, икономически и архитектурен аспект да бъде дълготрайна. За да бъде постигнато това са необходими висококачествени, иновативни и пестящи ресурсите продукти и решения. Системите Schüco са проектирани за:

- Висока използваемост
- Удобство за потребителя
- Енергийна ефективност
- Опазване на климата

Пластмасовите системи Schüco намаляват CO₂ емисиите чрез енергийната си ефективност и по този начин пестят естествените ресурси. Освен това те са изцяло рециклируеми. Според договорните отношения на Schüco с фирма Rewindo прозорците биват преработени след тяхната употреба. Извлечените суровини се използват отново в производството – без да се намалява качеството.

Schüco Living – Разработена за Вашите изисквания.



С Schüco Living създавате дома си точно според своите изисквания: комфортен, сигурен и енергийно ефективен. Прозорците и вратите с новата пластмасова система предлагат многообразен дизайн чрез форма, цветове и повърхност.

Открийте дълготрайното и изпитано качество на Schüco чрез компетентната консултация по всички въпроси от партньорите на Алу Кьониг Щал:

- Топлоизолация и шумоизолация
- Повърхност и избор на цвят
- Сигурност и аксесоари

Schüco – системни решения за прозорци, врати и фасади

С помощта на мрежата си от партньори, архитекти, проектанți и инвеститори Алу Кьониг Щал реализира устойчива сградна обвивка, която е в хармония с природата, технологиите и с индивидуалните потребности на клиентите. Решенията за прозорци, врати и фасади от алуминий и пластмаса от Schüco отговарят на най-високите изисквания за ди-

зайн, комфорт и сигурност. Едновременно с това чрез енергийна ефективност се намаляват CO₂ емисиите и по този начин се пестят естествените ресурси. Фирмата предлага целево ориентирани продукти за ново строителство и модернизирани, които изпълняват индивидуалните изисквания и нужди на потребителите във всички климатични зони.

ALUKÖNIGSTAHL

SCHÜCO

АЛУКЪОНИГЩАЛ ЕООД
София 1618, ул. „Околовръстен път“ 3, ет. 2
Тел. 02/8171920
e-mail: office@alukoenigstahl.bg
www.alukoenigstahl.bg